



S1B3342101-05

A9C15924

Schneider
Electric



www.se.com

DOCA0004DE
DOCA0004EN
DOCA0004ES
DOCA0004FR
DOCA0004IT
DOCA0004PT

REMARQUE IMPORTANTE

- L'installation, l'entretien et le remplacement éventuel de cet appareil doivent être effectués uniquement par un personnel qualifié.
- Cet appareil ne doit pas être réparé.
- Toutes les réglementations locales, régionales et nationales applicables doivent être respectées lors de l'installation, l'utilisation, l'entretien et le remplacement de cet appareil.
- Cet appareil ne doit pas être installé si, lors du déballage, vous observez qu'il est endommagé.
- Schneider Electric ne peut être tenu responsable en cas de non-respect des instructions contenues dans ce document et dans les documents auxquels il se réfère.
- Les instructions de service doivent être respectées tout au long de la durée de vie de cet appareil.

NOTA

- A instalação, manutenção e eventual substituição deste aparelho devem ser realizadas apenas por um electricista qualificado.
- Este aparelho não deve ser reparado.
- Todos os regulamentos locais, regionais e nacionais aplicáveis devem ser cumpridos durante a instalação, utilização, manutenção e substituição deste aparelho.
- Este aparelho não deve ser instalado se, ao esemalar, observar que o mesmo se encontra danificado.
- A Schneider Electric não pode ser responsabilizada na eventualidade de existir qualquer não conformidade com as instruções constantes deste documento e dos documentos a que se refere.
- As instruções de serviço devem ser seguidas ao longo de toda a vida útil do aparelho.

BELANGRIJKE OPMERKING

- Het installeren, onderhouden en eventueel vervangen van dit apparaat mag uitsluitend worden verricht door een bevoegde technicus.
- Dit apparaat mag niet worden gerepareerd.
- Bij het installeren, bedienen, onderhouden en vervangen van dit apparaat dienen alle toepasselijke lokale, regionale en nationale regels te worden nageleefd.
- Dit apparaat mag niet worden geïnstalleerd als u schade constateert bij het uitpakken.
- Schneider Electric kan niet aansprakelijk worden gesteld in geval van niet-naleving van de instructies van dit document en van andere documenten waarnaar het verwijst.
- De Onderhoudshandleiding moet worden bewaard gedurende de hele levenscyclus van dit apparaat.

PLEASE NOTE

- The installation, maintenance and eventual replacement of this device must only be carried out by a qualified electrician.
- This device must not be repaired.
- All applicable local, regional and national regulations must be complied with during the installation, use, maintenance and replacement of this device.
- This device should not be installed if, when unpacking it, you observe that it is damaged.
- Schneider Electric cannot be held responsible in the event of noncompliance with the instructions in this document and in the documents to which it refers.
- The service instruction must be observed throughout the life time of this device.

NOTA

- Le operazioni di installazione, utilizzo, riparazione e manutenzione del presente dispositivo elettrico devono essere eseguite esclusivamente da personale qualificato.
- I dispositivi non devono essere riparati.
- Durante l'installazione e l'uso del presente dispositivo, è obbligatorio rispettare tutte le normative locali, regionali e nazionali applicabili.
- Non installare il dispositivo se durante le operazioni di disimballaggio si nota che è danneggiato.
- Schneider Electric non si assume alcuna responsabilità in caso di mancata osservanza delle istruzioni riportate nel presente documento e nei documenti a cui viene fatto riferimento.
- Necessario rispettare le istruzioni di servizio per tutta la durata di vita del prodotto.

请注意

- 设备安装、维护和更换必须由合格电工完成。
- 禁止对设备进行维修。
- 安装、使用、维护和更换设备时，必须遵守所有适用的当地、地区和国家法规。
- 拆箱时若发现设备损坏，请勿安装。
- 对于因不遵守本文档以及文中提及文档的说明造成的不良后果，施耐德电气概不承担责任。
- 在设备的整个寿命周期内必须严格遵守相关养护规范。

TENGA EN CUENTA

- La instalación, el mantenimiento y el eventual reemplazo del equipo eléctrico solo se debe realizar por personal cualificado.
- El equipo no debe repararse.
- Durante la instalación y el uso de este dispositivo, se deben cumplir todas las normativas locales, regionales y nacionales aplicables.
- Este dispositivo no debe instalarse si, al desembalarlo, se observa que está dañado.
- Schneider Electric no se hace responsable en caso de incumplimiento de las instrucciones de este documento y de los documentos a los que se refiere.
- Las instrucciones de uso se deben respetar durante toda la vida útil del producto.

BITTE BEACHTEN

- Die Installation, Wartung und der eventuelle Austausch dieses Gerätes darf nur durch einen qualifizierten Fachkraft durchgeführt werden.
- Dieses Gerät darf nicht repariert werden.
- Alle anwendbaren lokalen, regionalen und nationalen Vorschriften müssen eingehalten werden, welche die Installation, den Gebrauch, die Wartung und den Austausch dieses Gerätes betreffen.
- Dieses Gerät darf nicht installiert werden, wenn Sie beim Auspacken Beschädigungen feststellen.
- Schneider Electric kann keinesfalls für die Nichtbeachtung der Anweisungen in dieser Anleitung oder Anweisungen in Dokumenten, auf die sie Bezug nimmt, haftbar gemacht werden.
- Die Serviceanleitung ist während der gesamten Lebensdauer dieses Gerätes zu beachten.

ОБРАТИТЕ ВНИМАНИЕ

- Установка, эксплуатация и замена электрооборудования должны выполняться только квалифицированным персоналом.
- Данное устройство не подлежит ремонту.
- В процессе установки, эксплуатации и замены данного устройства должны соблюдаться все действующие местные, региональные и национальные нормативные акты.
- Запрещается установка устройства, при распаковке которого были обнаружены повреждения.
- Schneider Electric снимает с себя всякую ответственность в случае несоблюдения инструкций, указанных в данном документе и документах, на которые приводятся ссылки.
- На протяжении всего срока эксплуатации изделия должны соблюдаться инструкции по обслуживанию.

**DANGER / DANGER / PELIGRO / PERIGO / PERICOLO
GEFAHR / GEVAAR / 危險 / ОПАСНОСТЬ**

RISQUE DE CHOC ELECTRIQUE, D'EXPLOSION OU D'ARC ELECTRIQUE

■ Coupez toutes les alimentations avant de travailler sur cet appareil.

■ Utilisez un testeur de tension avec une tension nominale appropriée afin de vérifier que tous les conducteurs actifs ne soient pas alimentés.

Le non-respect de ces instructions provoquera la mort ou des blessures graves.

HAZARD OF ELECTRIC SHOCK, EXPLOSION OR ARC FLASH

■ Turn off all power supplying this device before working on it.

■ Use a voltage tester with a suitable rated voltage in order to check that all active conductors aren't energized.

Failure to follow these instructions will result in death or serious injury.

RIESGO DE DESCARGA ELÉCTRICA, EXPLOSIÓN O ARCO ELÉCTRICO

■ Apague todo el suministro de energía de este dispositivo antes de trabajar en él.

■ Use un comprobador de voltaje con un voltaje nominal adecuado para verificar que todos los conductores activos no estén energizados.

Si no se siguen estas instrucciones provocará lesiones graves o incluso la muerte.

RISCO DE DESCARGA ELÉTRICA, EXPLOSIÃO OU ARCO ELÉTRICO

■ Desligue todas as fontes de alimentação antes de trabalhar neste aparelho.

■ Utilize um testador de tensão com uma tensão nominal adequada para verificar se todos os condutores ativos não estão energizados.

A não observância destas instruções resultará em morte, ou ferimentos graves.

PERICOLO DI SCOSSE ELETTRICHE, ESPLOSIONI O ARCO ELETTRICO

■ Prima di eseguire qualsiasi operazione sul dispositivo, disattivare tutte le fonti di alimentazione.

■ Utilizzare un tester voltmetrico per verificare che tutti i terminali non siano alimentati.

Il mancato rispetto di queste istruzioni provocherà morte o gravi infortuni.

GEFAHR EINES ELEKTRISCHEN SCHLAGS, EINER EXPLOSION ODER EINES LICHTBOGENS

■ Trennen Sie vor allen Arbeiten am Gerät sämtliche Stromversorgungen des Geräts.

■ Verwenden Sie einen Spannungsprüfer mit einer geeigneten Messbereich, um sicherzustellen, dass alle aktiven Leiter spannungsfrei sind.

Die Nichtbeachtung dieser Anweisungen führt zu Tod oder schwereren Verletzungen.

GEVAAR VAN ELEKTRISCHE SCHOKKEN, ONTPLOFFING EN VLAMBOGEN

■ Schakel alle voedingseenheden van dit apparaat uit, voordat u onderhoud verricht.

■ Maak gebruik van een spanningstester met een adequate nominale spanning om u ervan te verzekeren dat er geen spanning aanwezig is op een actieve geleider.

Het niet opvolgen van deze instructies kan leiden tot ernstig letsel of de dood.

可能有触电、爆炸或者电弧灼伤的危险

■ 维护设备前，务必切断所有电源。

■ 使用具有合适额定电压的验电器确认所有导体不带电。

不遵循上述说明将导致人员伤亡。

ОПАСНОСТЬ УДАРА ЭЛЕКТРИЧЕСКИМ ТОКОМ, ВЗРЫВА ИЛИ ВОЗНИКНОВЕНИЯ ДУГОВОГО РАЗРЯДА

■ Перед началом работы отключите питание.

■ Используйте тестер напряжения с подходящим номинальным напряжением, чтобы убедиться, что все активные проводники не находятся под напряжением.

Несоблюдение этих инструкций приведет к смерти или серьезной травме.

1

iACT24
A9C15924

+

iCT

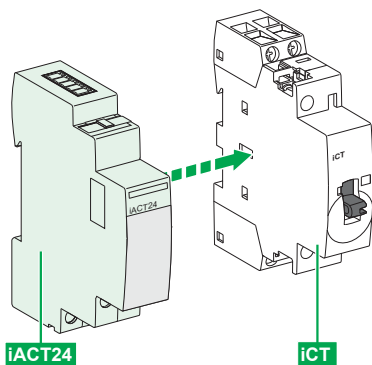

iACT24
A9C15924

+

iCT

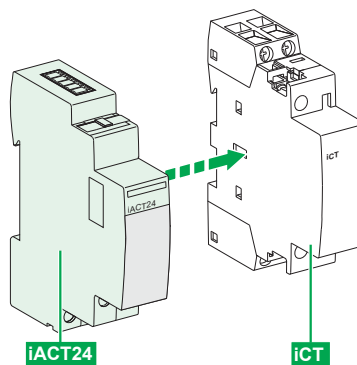

	iCT 1P	iCT 2P	iCT 3P	iCT 4P
	230 V ~ 50/60 Hz In ≥ 25A			
iACT24	■	■	■	■

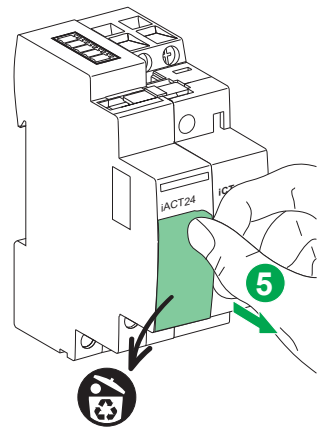
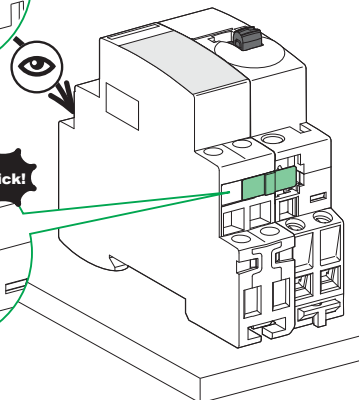
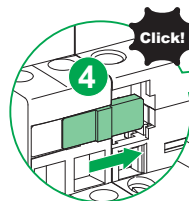
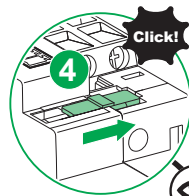
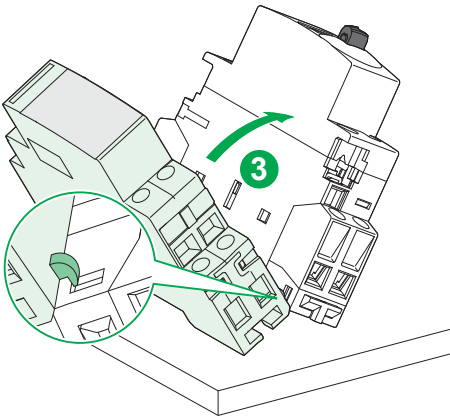
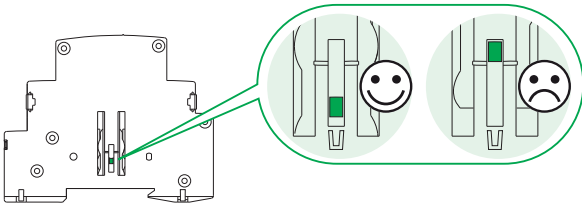
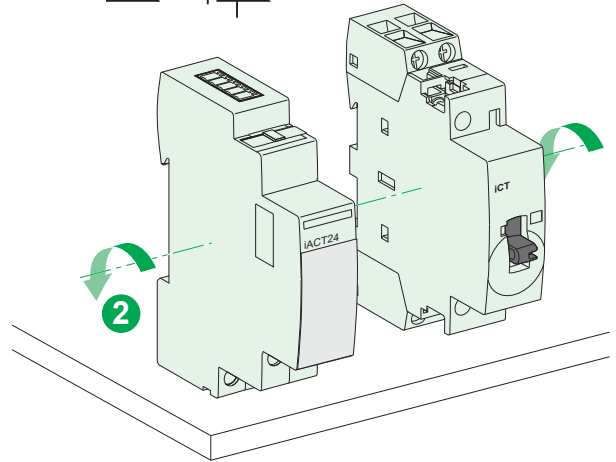
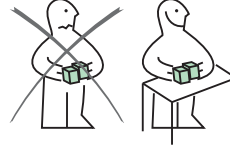
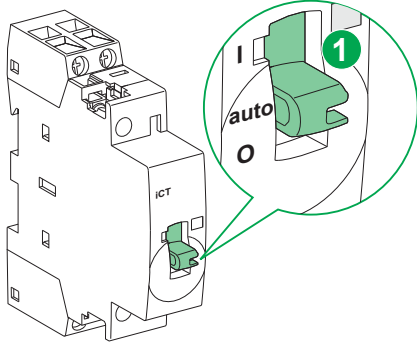

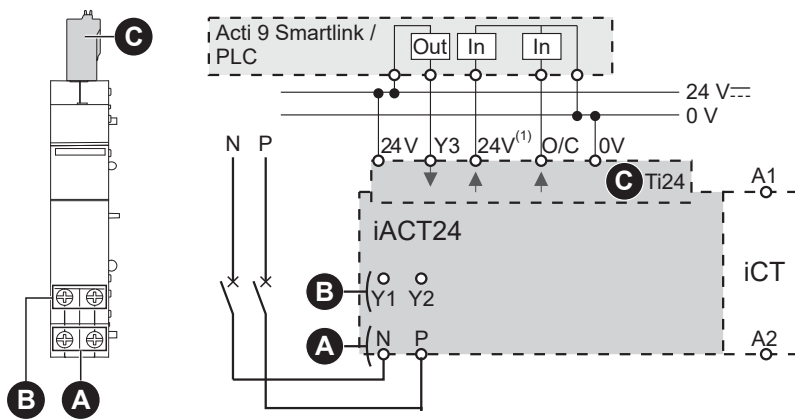

fr Y1 : autorisation commande centralisée Y3 24 V $\overline{\text{---}}$ (Y1 = 1) ou inhibition commande centralisée Y3 24 V $\overline{\text{---}}$ (Y1 = 0).
Y2 : commande locale 230 V \sim d'activation de la bobine sur front montant et de désactivation sur front descendant.
Y3 : commande centralisée 24 V $\overline{\text{---}}$ d'activation de la bobine sur front montant et de désactivation sur front descendant.
N, P : alimentation 230 V \sim .
A1, A2 : les bornes A1/A2 du contacteur ne doivent pas être câblées.
Clips jaunes : assurent la liaison électrique entre le contacteur et iACT24.
(1) : vérification présence appareil.

es Y1: autorización de control centralizado Y3 de 24 V $\overline{\text{---}}$ (Y1 = 1) o inhibición de control centralizado Y3 de 24 V $\overline{\text{---}}$ (Y1 = 0).
Y2: control local de 230 V \sim de activación de la bobina en el flanco ascendente y de desactivación en el flanco descendente.
Y3: control centralizado de 24 V $\overline{\text{---}}$ de activación de la bobina en el flanco ascendente y de desactivación en el flanco descendente.
N, P: alimentación de 230 V \sim .
A1, A2: los bornes A1/A2 del contactor no deben estar cableados.
Clips amarillos: garantizan el enlace eléctrico entre el contactor e iACT24.
(1): verificación de la presencia del equipo.

it Y1: autorizzazione comando centralizzato Y3 24 V $\overline{\text{---}}$ (Y1 = 1) o inibizione comando centralizzato Y3 24 V $\overline{\text{---}}$ (Y1 = 0).
Y2: comando locale 230 V \sim di attivazione della bobina su fronte di salita e di disattivazione su fronte di discesa.
Y3: comando centralizzato 24 V $\overline{\text{---}}$ di attivazione della bobina su fronte di salita e di disattivazione su fronte di discesa.
N, P: alimentazione a 230 V \sim .
A1, A2: i morsetti A1/A2 del contactore non devono essere cablati.
Fermi gialli: garantiscono il collegamento elettrico tra il contactore e iACT24.
(1): verifica presenza dispositivo.

nl Y1: Y3 24 V $\overline{\text{---}}$ gecentraliseerde regeling geactiveerd (Y1 = 1) of Y3 24 V $\overline{\text{---}}$ gecentraliseerde regeling geblokkeerd (Y1 = 0)
Y2: 230 V \sim lokale regeling om de spoel te openen bij een stijgende rand en te sluiten bij een dalende rand.
Y3: 24 V $\overline{\text{---}}$ gecentraliseerde regeling om de spoel te openen bij een stijgende rand en te sluiten bij een dalende rand.
N, P: 230 V \sim voedingsvoorziening.
A1, A2: A1/A2-terminals van de schakelaar mogen niet bedraad zijn.
Gele klemmen: brengen de elektrische aansluiting tot stand tussen de schakelaar en de iACT24.
(1): Controleer of het apparaat aanwezig is.

ru Y1: Y3 24 В $\overline{\text{---}}$ централизованное управление доступно (Y1 = 1) или.
Y2: 230 В \sim локальное управление устанавливает катушку на нарастающем крае и закрывает ее на падающем крае.
Y3: 230 В $\overline{\text{---}}$ централизованное управление устанавливает катушку на нарастающем крае и закрывает ее на падающем крае.
N, P: 230 В \sim подача электроэнергии.
A1, A2: Клеммы A1/A2 на контакторе не должны быть соединены проволокой.
Желтые клипсы: Установите электрическое соединение между контактором и iACT24.
(1): Проверьте текущее состояние устройства.

en Y1 : Y3 24 V $\overline{\text{---}}$ centralized control enabled (Y1 = 1) or Y3 24 V $\overline{\text{---}}$ centralized control inhibited (Y1 = 0).
Y2: 230 V \sim local control to set the coil on a rising edge and close it on a falling edge.
Y3: 24 V $\overline{\text{---}}$ centralized control to set the coil on a rising edge and close it on a falling edge.
N, P: 230 V \sim power supply.
A1, A2: A1/A2 terminals on the contactor must not be wired.
Yellow clips: Establish the electrical connection between the contactor and the iACT24.
(1): Check device present.

de Y1: Freigabe zentrale Steuerung Y3 24 V $\overline{\text{---}}$ (Y1 = 1) oder Sperrung zentrale Steuerung Y3 24 V $\overline{\text{---}}$ (Y1 = 0).
Y2: Lokale Impulssteuerung 230 VA zur Aktivierung der Spule bei ansteigender Flanke und zur Deaktivierung bei abfallender Flanke.
Y3: Zentrale Steuerung 24 V $\overline{\text{---}}$ zur Aktivierung der Spule bei ansteigender Flanke und zur Deaktivierung bei abfallender Flanke.
N, P: Stromversorgung 230 V \sim .
A1, A2: Die Klemmen A1/A2 des Schützes dürfen nicht angeschlossen sein.
Gelbe Klemmen: zur elektrischen Verbindung von Leistungsschalter und iACT24.
(1): Überprüfung des Geräteanschlusses.

pt Y1: autorização do controlo centralizado Y3 de 24 V $\overline{\text{---}}$ (Y1 = 1) ou inibição do controlo centralizado Y3 de 24 V $\overline{\text{---}}$ (Y1 = 0).
Y2: controlo local de 230 V \sim de activação da bobina em flanco ascendente e desactivação em flanco descendente.
Y3: controlo centralizado de 24 V $\overline{\text{---}}$ de activação da bobina em flanco ascendente e desactivação em flanco descendente.
N, P: alimentação de 230 V \sim .
A1, A2: os terminais A1/A2 do contactor não devem ser ligados por cabo.
Clipes amarelos: asseguram a ligação eléctrica entre o contactor e iACT24.
(1): verificação da presença do dispositivo.

zh Y1: Y3 24 V $\overline{\text{---}}$ 启用中央控制 (Y1 = 1) 或者 Y3 24 V $\overline{\text{---}}$ 禁止中央控制 (Y1 = 0)
Y2: 230 V \sim 本地控制, 用于在上升沿设置线圈和在下降沿关闭线圈
Y3: 24 V $\overline{\text{---}}$ 中央控制, 用于在上升沿设置线圈和在下降沿关闭线圈
N, P: 230 V \sim 电源
A1, A2: 接触器上的 A1/A2 端子不能接线。
黄色夹子: 在接触器与 iACT24 之间建立电气连接
(1): 检查当前设备

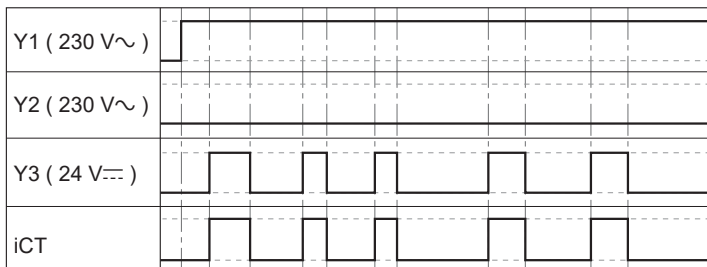
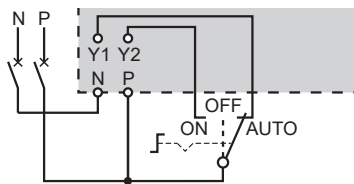

fr Câblage pour commande centralisée Y3 (24 V $\overline{\text{---}}$) sans commande locale Y2 (230 V \sim).
en Wiring for Y3 centralized control (24 V $\overline{\text{---}}$) without Y2 local control (230 V \sim).
es Cableado para el control centralizado Y3 (24 V $\overline{\text{---}}$) sin control local Y2 (230 V \sim).
de Verkabelung für zentrale Steuerung Y3 (24 V $\overline{\text{---}}$) ohne lokale Steuerung Y2 (230 V \sim).
it Cablaggio per comando centralizzato Y3 (24 V $\overline{\text{---}}$) senza comando locale Y2 (230 V \sim).
pt Cablagem para controlo centralizado Y3 (24 V $\overline{\text{---}}$) sem controlo local Y2 (230 V \sim).
nl De bedrading van de Y3 gecentraliseerde regeling (24 V $\overline{\text{---}}$) zonder Y2 lokale regeling (230 V \sim).
zh 进行接线, 实施 Y3 中央控制 (24 V $\overline{\text{---}}$), 无 Y2 本地控制 (230 V \sim).
ru Соединение проводов для централизованного управления Y3 (24 В $\overline{\text{---}}$) без локального управления Y2 (230 В \sim).

3.b

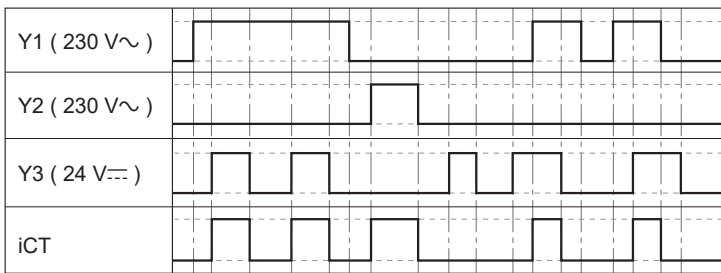
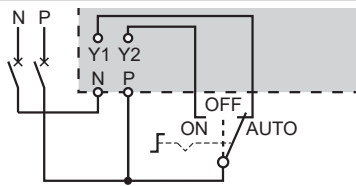

- fr** Câblage avec sélecteur exclusif :
Commande Y2 230 V~ (Y1=0)
Commande Y3 24 V= (Y1=1)
- en** Wiring with exclusive selector switch:
230 V~ Y2 control (Y1=0)
24 V= Y3 control (Y1=1)
- es** Cableado con selector exclusivo:
Comando Y2 de 230 V~ (Y1=0)
Comando Y3 de 24 V= (Y1=1)
- de** Verdrahtung mit Einzelwähler:
230 V~ Y2-Befehl (Y1=0)
24 V= Y3-Befehl (Y1=1)
- it** Cablaggio con selettore esclusivo:
Comando Y2 230 V~ (Y1=0)
Comando Y3 24 V= (Y1=1)
- pt** Cablagem com seleccionador exclusivo:
Controlo Y2 de 230 V~ (Y1=0)
Controlo Y3 de 24 V= (Y1=1)
- nl** Bedrading met exclusieve selectieschakelaar:
230 V~ Y2-regeling (Y1=0)
24 V= Y3-regeling (Y1=1)
- zh** 专用选择器开关接线:
230 V~ Y2 控件 (Y1=0)
24 V= Y3 控件 (Y1=1)
- ru** Схема проводки с выделенным селекторным переключателем:
управление Y2 230 В~ (Y1=0)
управление Y3 24 В= (Y1=1)

3.c

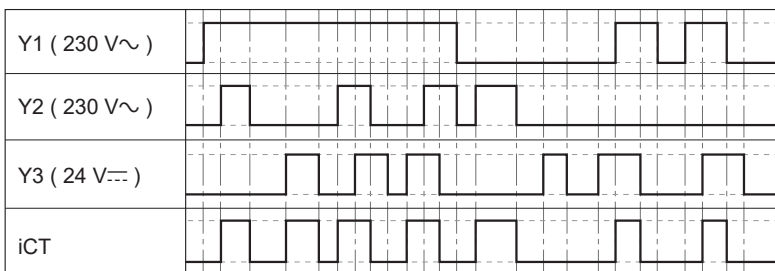
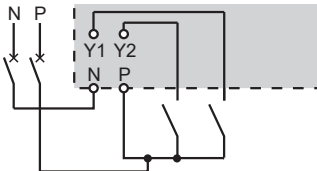

- fr** Câblage pour commandes non exclusives 230 V~ et 24 V=.
- en** Wiring for non-exclusive 230 V~ and 24 V= control.
- es** Cableado para los comandos no exclusivos de 230 V~ y 24 V=.
- de** Verdrahtung für nicht-ausschließliche 230 V~ und 24 V=-Befehle.
- it** Cablaggio per comandi non esclusivi 230 V~ e 24 V=.
- pt** Cablagem para controlos não exclusivos de 230 V~ e 24 V=.
- nl** Bedrading voor niet-exclusieve 230 V~- en 24 V=-regeling.
- zh** 非专用 230 V~ 和 24 V= 控件的接线。
- ru** Разводка для невыделенных выключателей управления 230 В~ и 24 В=.

4

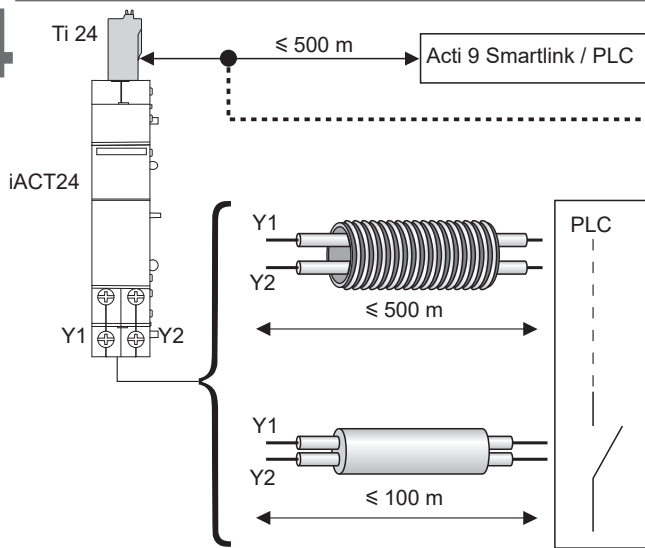

A9XCAL06 L = 870 mm
A9XCAM06 L = 160 mm
A9XCAS06 L = 100 mm

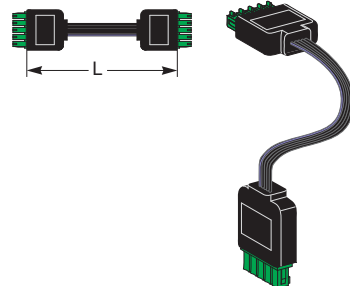

A9XCAU06 L = 870 mm

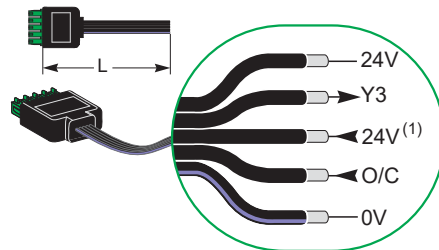

A9XC2412

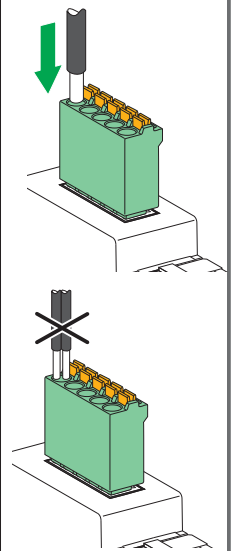

- (1) **fr** Vérification présence appareil. **en** Check device present.
- es** Aparato de verificación de presencia. **de** Geräteerkennungsprüfung.
- it** Verifica presenza dispositivo. **pt** Verificação da presença do dispositivo.
- nl** Controleer of het toestel aanwezig is. **zh** 检查当前设备。
- ru** Проверка наличия устройства.

A	N / P: 230 V~	9 mm	0.5...10 mm ²	0.5...6 mm ²	0.5...4 mm ²	0.5...2.5 mm ²	1 N.m		3.5 mm
B	Y1 Y2								
C	Ti24 (24 V=)	10 mm	0.5...1.5 mm ²						

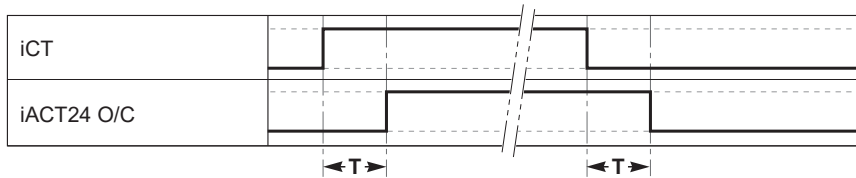

100 ms ≤ T ≤ 200ms

- fr** Délai minimum entre 2 commandes sur iACT24 via Y1, Y2, Y3 (activation ou désactivation de la bobine CT) : 220 ms
- en** Minimum delay between 2 commands on iACT24 via Y1, Y2, Y3 (set or close the CT coil): 220 ms
- es** Demora mínima entre 2 comandos en iACT24 a través de Y1, Y2, Y3 (activación o desactivación de la bobina CT): 220 ms
- de** Mindestverzögerung zwischen 2 Befehlen bei iACT24 über Y1, Y2, Y3 (Aktivierung oder Deaktivierung der CT-Spule): 220 ms
- it** Tempo minimo tra 2 comandi su iACT24 tramite Y1, Y2, Y3 (attivazione o disattivazione della bobina CT): 220 ms
- pt** Atraso mínimo entre 2 controlos em iACT24 através Y1, Y2, Y3 (ativação ou desativação da bobina CT): 220 ms
- nl** Minimumvertraging tussen 2 opdrachten op iACT24 via Y1, Y2, Y3 (CT-spoel activeren of sluiten): 220 ms
- zh** 通过 Y1、Y2、Y3 控制的 iACT24 上的 2 个命令（设置或关闭 CT 线圈）间的最短延时：220 毫秒
- ru** Минимальная задержка между 2 командами на iACT24 через Y1, Y2, Y3 (установка или замыкание катушки трансформатора): 220 мс

5

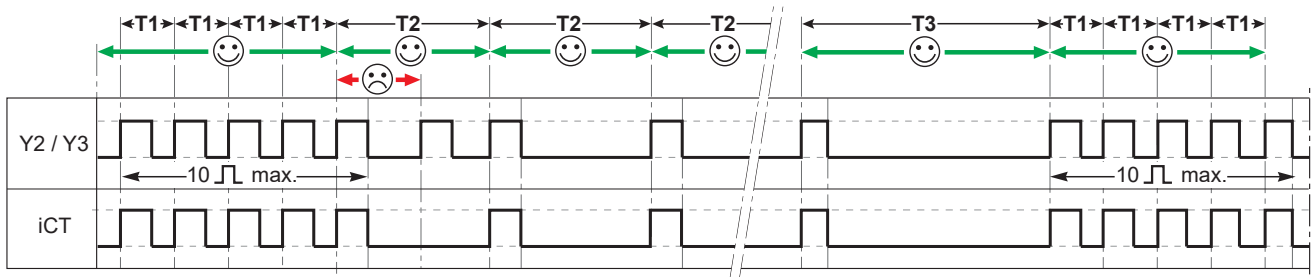

fr Fréquence d'utilisation

- T1** : 440 millisecondes entre 2 commandes d'activation
- T2** : attendre 2 secondes avant d'activer iACT24
- T3** : attendre 20 secondes avant d'activer iACT24
- cadence maximum : 10 commandes d'activation espacées de 440 millisecondes (T1) sont autorisées suite à une non sollicitation de iACT24 pendant une durée de 20 secondes (T3).
- cadence en régime permanent : 1 commande maximum toutes les 2 secondes (T2).

de Betriebsspannung

- T1** : 440 Millisekunden zwischen 2 Aktivierungsbefehlen
- T2** : 2 Sekunden warten vor Aktivierung von iACT24
- T3** : 20 Sekunden warten vor Aktivierung von iACT24
- Max. Taktfrequenz: Es werden bis zu 10 Aktivierungsbefehle im Abstand von 440 Millisekunden (T1) bei einer Nichtanforderung von iACT24 für eine Dauer von 20 Sekunden (T3) zugelassen.
- Taktfrequenz im Dauerbetrieb: Max. 1 Befehl alle 2 Sekunden (T2).

nl Gebruiksfrequentie

- T1** : 440 milliseconden tussen 2 instellingopdrachten
- T2** : wacht 2 seconden voor instelling van iACT24
- T3** : wacht 20 seconden voor instelling van iACT24
- Maximale frequentie: 10 activeringopdrachten zijn toegestaan met tussenpozen van 440 milliseconden (T1) als de iACT24 gedurende 20 seconden (T3) niet geactiveerd is.
- Frequentie bij continubedrijf: 1 opdracht maximaal om de 2 seconden (T2)

zh 使用频率

- T1** : 2 个设置命令间为 440 毫秒
- T2** : 设置 iACT24 之前等候 2 秒
- T3** : 设置 iACT24 之前等候 20 秒
- 最大频率: 如果 iACT24 在 20 秒 (T3) 内未受到驱动, 则可以在 440 毫秒 (T1) 的间隔时间里执行 10 个激活命令
- 连续负荷频率: 每 2 秒钟 (T2) 最多执行 1 个命令

ru Частота использования

- T1** : 440 миллисекунд между 2 командами установки
- T2** : подождите 2 секунды перед установкой iACT24
- T3** : подождите 20 секунд перед установкой iACT24
- Максимальная частота: 10 команд активации с интервалами в 440 миллисекунд (T1) если включение iACT24 не выполнено в течение 20 секунд (T3)
- Частота при непрерывной работе: не более 1 одной команды в 2 секунды (T2)

en Frequency of use

- T1** : 440 milliseconds between 2 set commands
- T2** : wait 2 seconds before setting iACT24
- T3** : wait 20 seconds before setting iACT24
- Maximum frequency: 10 activation commands are permitted at intervals of 440 milliseconds (T1) if the iACT24 is not actuated for a period of 20 seconds (T3).
- Frequency in continuous duty: 1 command maximum every 2 seconds (T2).

it Frequenza di utilizzo

- T1** : 440 millisecondi tra 2 comandi di attivazione
- T2** : attendere 2 secondi prima di attivare iACT24
- T3** : attendere 20 secondi prima di attivare iACT24
- frequenza massima: sono autorizzati 10 comandi di attivazione separati da 440 millisecondi (T1) in seguito a una mancata sollecitazione di iACT24 per un tempo di 20 secondi (T3).
- frequenza in regime permanente: al massimo 1 comando ogni 2 secondi (T2).

es Frecuencia de uso

- T1** : 440 milisegundos entre 2 comandos de activación
- T2** : debe esperar 2 segundos antes de activar iACT24
- T3** : debe esperar 20 segundos antes de activar iACT24
- cadencia máxima: se autorizan 10 comandos de activación separados entre sí por 440 milisegundos (T1) después de una no sollicitación de iACT24 durante un período de 20 segundos (T3).
- cadencia en régimen permanente: 1 comando como máximo cada 2 segundos (T2).

pt Frequência de utilização

- T1** : 440 milissegundos entre 2 controlos de activação
- T2** : esperar 2 segundos antes de activar iACT24
- T3** : esperar 20 segundos antes de activar iACT24
- cadência máxima: 10 controlos de activação em intervalos de 440 milissegundos (T1) são autorizados após uma não sollicitação de iACT24 por uma duração de 20 segundos (T3).
- cadência em regime contínuo: 1 controlo máximo de em 2 segundos (T2).

Schneider Electric Industries SAS

35, rue Joseph Monier
CS 30323
F - 92506 Rueil Malmaison Cedex
www.se.com

Ce produit doit être installé, raccordé et utilisé en respectant les normes et/ou les règlements d'installation en vigueur.

En raison de l'évolution des normes et du matériel, les caractéristiques et cotes d'encombrement données ne nous engageant qu'après confirmation par nos services.

This product must be installed, connected and used in compliance with prevailing standards and/or installation regulations.

As standards, specifications and designs change from time to time, always ask for confirmation of the information given in this publication.

© 05-2020 Schneider Electric - All rights reserved.